

## 平成30年度 全国高等学校総合体育大会奈良県予選（テニス競技） 男子団体

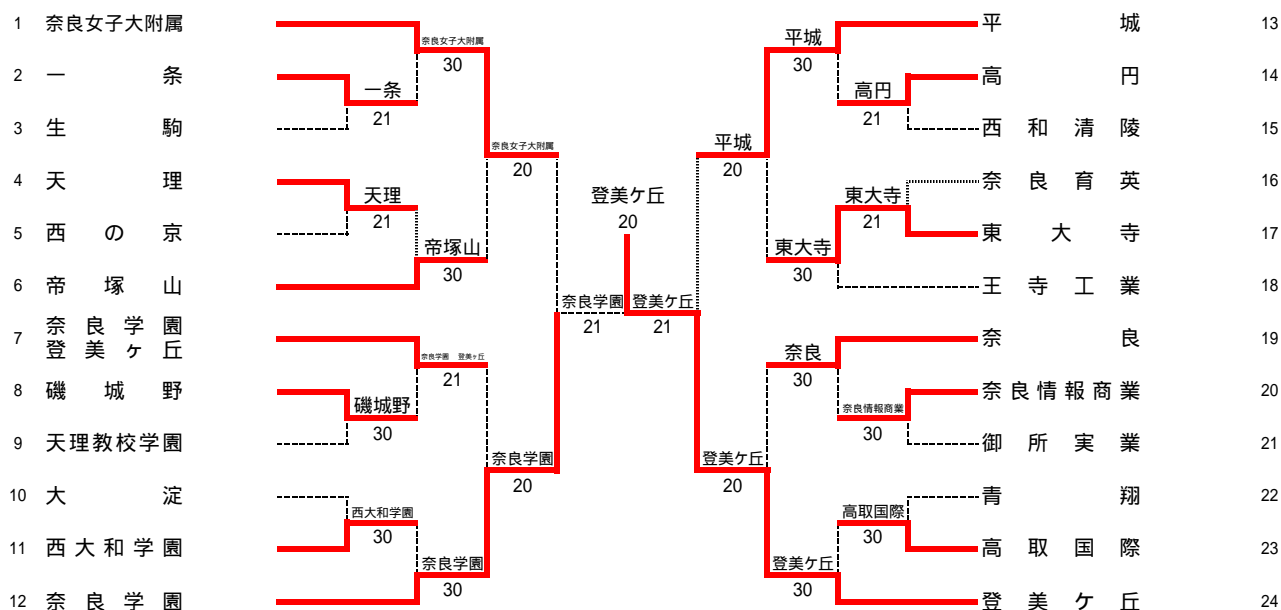

優勝	登美ヶ丘
2位	奈良学園
3位	奈良女子大附属
3位	平城

SFR1	1	奈良女子大附属	12	奈良学園	12
D		森本 達大 下村 竜也	36	間狩 寛生 辻江 元太郎	
S1		高井田 輝拓	60	中村 協太	
S2		河田 力丸	46	熊谷 陸	

FR	12	奈良学園	02	登美ヶ丘	24
D		間狩 寛生 辻江 元太郎	43打切	鈴木 俊哉 津田 大海	
S1		中村 協太	36	中野 孝亮	
S2		熊谷 陸	36	上司 唱生	

SFR2	13	平城	12	登美ヶ丘	24
D		高野 泰一 片岡 大和	16	鈴木 俊哉 津田 大海	
S1		佃 来紀	62	中野 孝亮	
S2		富永 健斗	46	上司 唱生	

# 平成30年度 全国高等学校総合体育大会奈良県予選(テニス競技) 女子団体

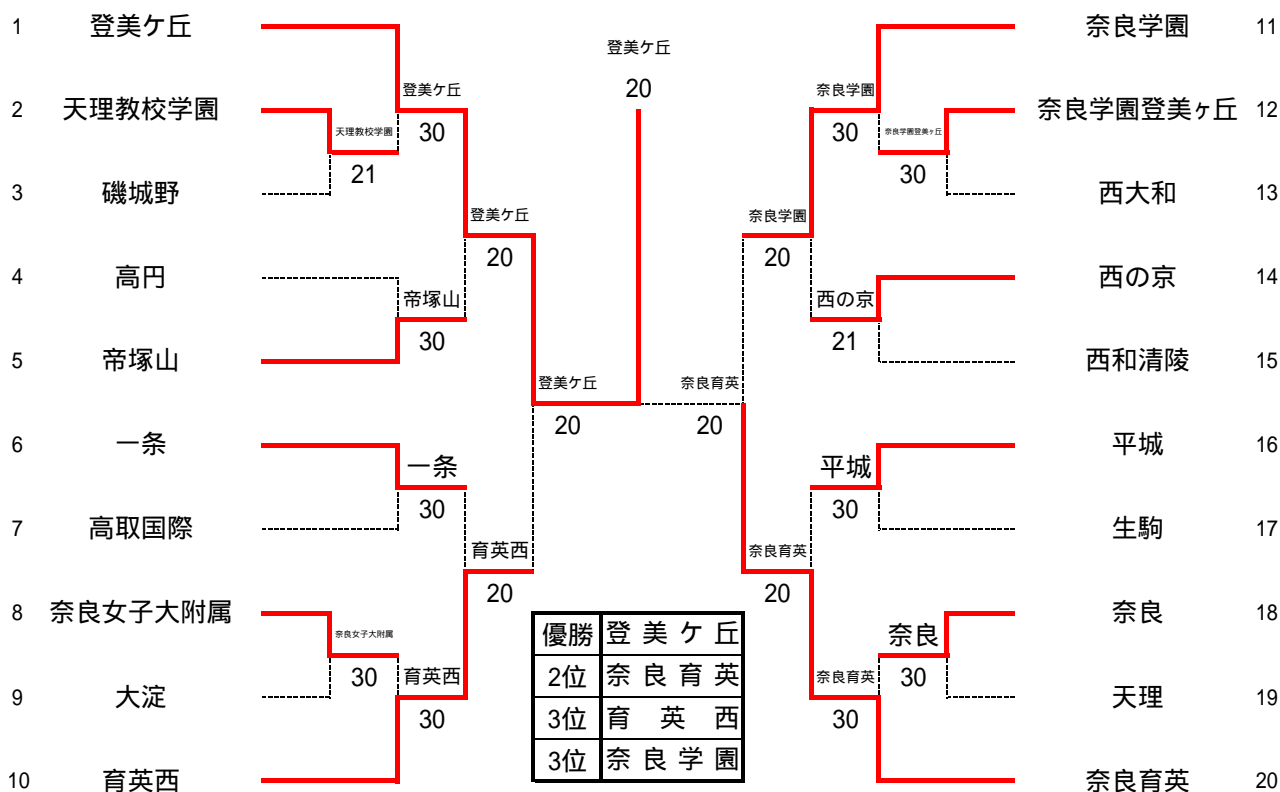

SFR1	1	登美ヶ丘	20	育英西	10
D		小林 莉奈 今井 雪乃	22 打切	山本 多恵 北橋 優月	
S1		坂江 美空	61	青木 友里子	
S2		横井 優	61	杉本 亜矢	

FR1	1	登美ヶ丘	20	奈良育英	20
D		小林 莉奈 今井 雪乃	63	橋詰 咲笑 廣瀬 まり	
S1		坂江 美空	45 打切	中村 天音	
S2		横井 優	60	折尾 華音	

SF2	11	奈良学園	02	奈良育英	20
D		藤田 結衣 永山 心萌	42 打切	折尾 華音 橋詰 咲笑	
S1		安田 裕香	06	中村 天音	
S2		田中 亜依	26	廣瀬 まり	

# 平成30年度全国高等学校総合体育大会奈良県予選(テニス競技)

## 男子シングルス本戦

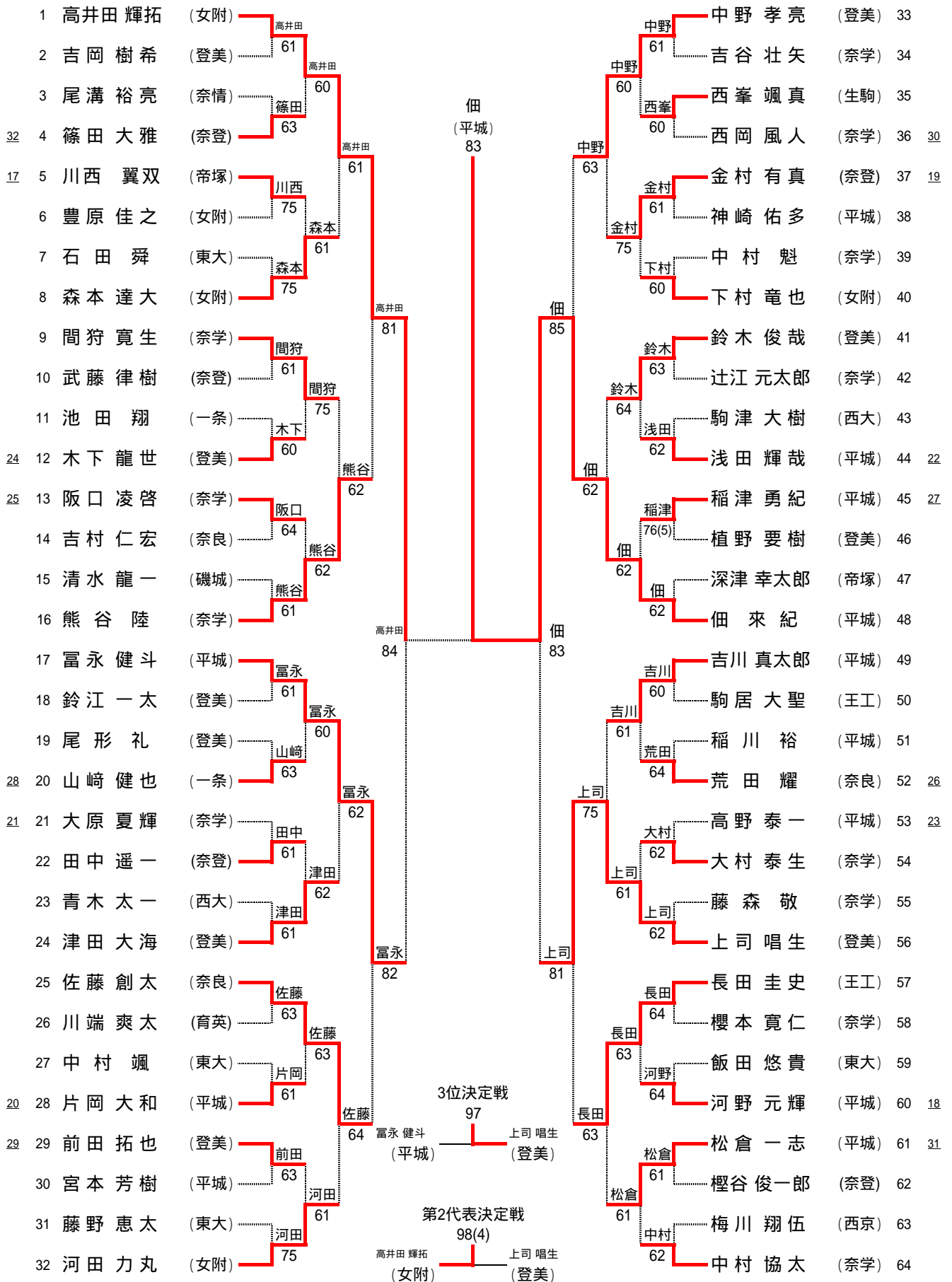

# 平成30年度全国高等学校総合体育大会奈良県予選（テニス競技）

## 女子シングルス本戦

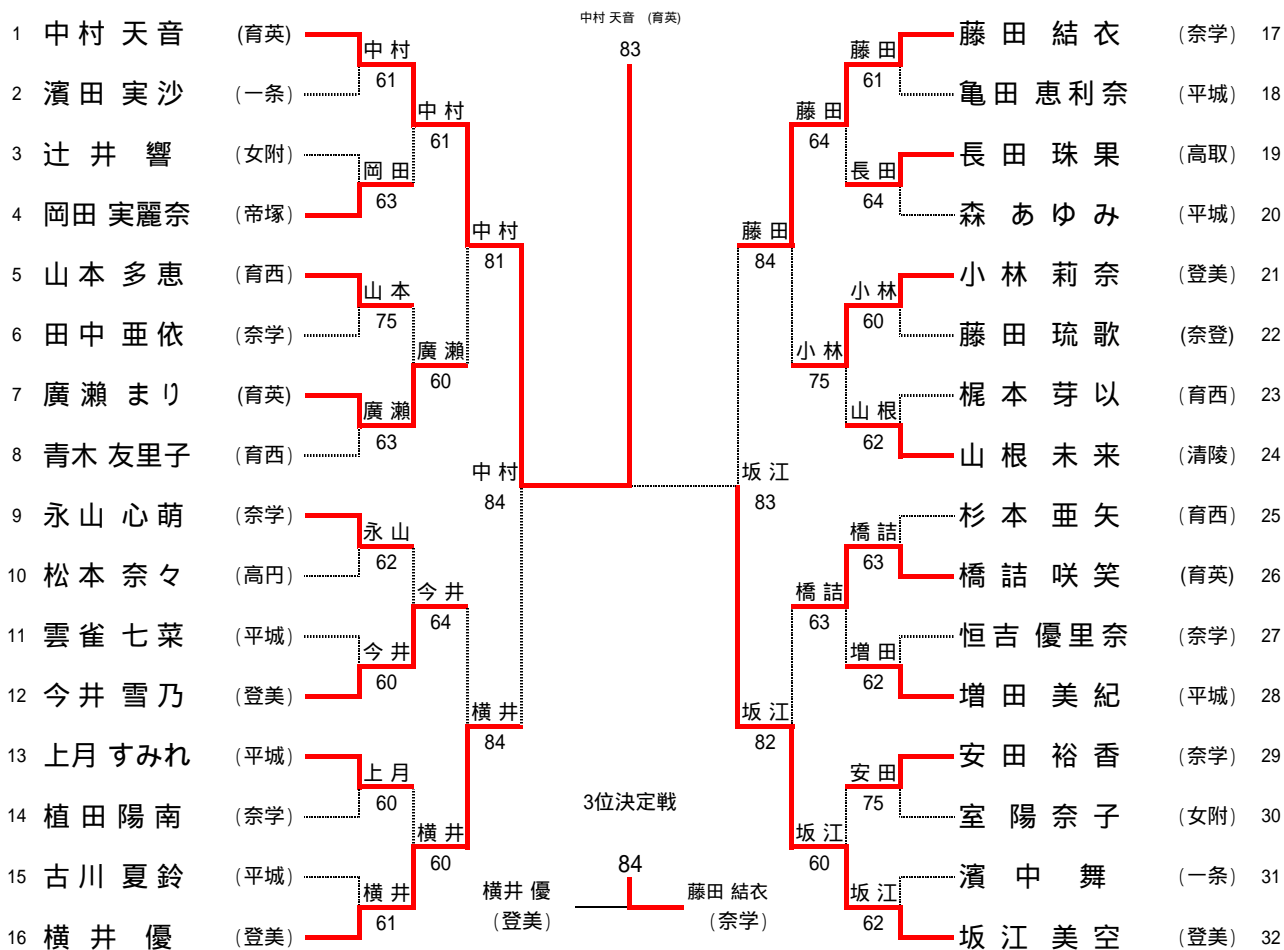

平成30年度全国高等学校総合体育大会奈良県予選(テニス競技)  
男子ダブルス( )

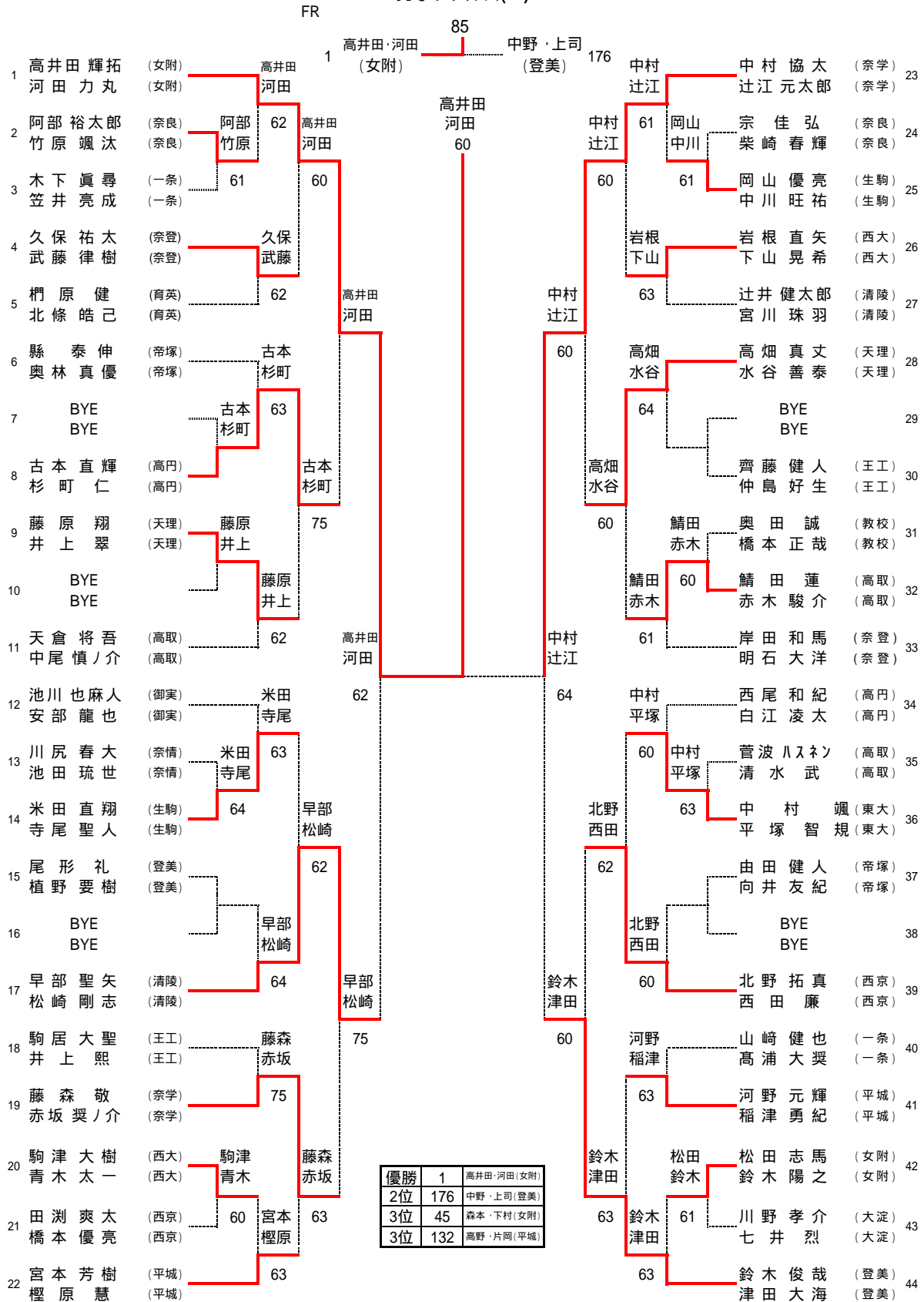

平成30年度全国高等学校総合体育大会奈良県予選(テニス競技)  
男子ダブルス( )

順位	選手名	所属	スコア	選手名	所属	スコア
45	森本 達大 (女附)	森本 下村	1	高井田・河田 (女附)	森本・下村 (女附)	80
45	下村 竜也 (女附)	森本 下村	1	濱野 長田	濱野 諒 (王工)	45
46	池田 翔太 (一条)	藤田 林	60	濱野 長田	長田 圭史 (王工)	67
46	難波 俊介 (一条)	森本 下村	60	61	稲葉 黄輝 (大淀)	68
47	藤田 竜清 (奈情)	64	60	62	山口 峻生 (大淀)	68
47	林 太陽 (奈情)	64	60	62	寺門 徳治 (天理)	69
48	山本 明幸 (高取)	山本 吉元	62	62	濱 太郎 (天理)	69
48	吉元 健悟 (高取)	山本 吉元	62	高山 中山	高山 胡太 (帝塚)	70
49	松川 陸郎 (平城)	62	森本 下村	63	中山 敏希 (帝塚)	70
49	山田 佳依 (平城)	62	森本 下村	63	松永 周太 (高円)	71
50	野泉 千代之介 (登美)	古田 福本	61	濱野 長田	山田 尚紀 (高円)	71
50	尾崎 秀太 (登美)	古田 福本	61	62	日浦 空来 (高取)	72
51	BYE	古田 福本	64	日浦 竹島	竹島 功将 (高取)	72
51	BYE	古田 福本	64	76(2)	BYE	73
52	古田 歳人 (王工)	古田 福本	76(4)	日山 木場	坪野 陽輔 (生駒)	74
52	福本 真稀 (王工)	古田 福本	76(4)	61	網場 琢真 (生駒)	74
53	籠谷 大 (御実)	國分 乾	76(3)	日山 木場	西村 明展 (西大)	75
53	吉岡 敬人 (御実)	國分 乾	76(3)	60	葉山 茂器 (西大)	75
54	國分 善之 (教校)	64	森本 下村	日山 木場	日山 拓海 (女附)	76
54	乾 正志 (教校)	國分 乾	76(3)	64	木場 隆介 (女附)	76
55	鯉住 智大 (東大)	76(3)	森本 下村	間狩 熊谷	山口 裕樹 (一条)	77
55	難波 亮太 (東大)	76(3)	森本 下村	64	奥田 諄平 (一条)	77
56	市野 拓臣 (奈良)	大宮 中島	76(5)	63	吉村 雅斗 (西京)	78
56	山中 貴裕 (奈良)	大宮 中島	76(5)	63	城野 東久保 亮太 (西京)	78
57	渡辺 悟志 (天理)	大宮 中島	63	60	奥山 龍介 (育英)	79
57	中山 豊人 (天理)	大宮 中島	63	60	樋口 歩武 (育英)	79
58	大宮 陸 (奈登)	62	川西 中西	60	吉村 仁宏 (奈良)	80
58	中島 朋哉 (奈登)	62	川西 中西	60	城野 敦也 (奈良)	80
59	横田 倫太郎 (生駒)	63	川西 中西	62	松倉 一志 (平城)	81
59	杉原 孝紘 (生駒)	63	川西 中西	62	森 龍馬 (平城)	81
60	BYE	川西 中西	64	金村 篠田	BYE	82
60	BYE	川西 中西	64	金村 篠田	BYE	82
61	川西 翼双 (帝塚)	64	吉川 浅田	63	金村 有真 (奈登)	83
61	中西 康太 (帝塚)	64	吉川 浅田	63	篠田 大雅 (奈登)	83
62	清水 龍一 (磯城)	清水 花瀬	63	61	山岡 祐輝 (奈情)	84
62	花瀬 優斗 (磯城)	清水 花瀬	63	61	山岡 健伍 (奈情)	84
63	播真 和輝 (清陵)	60	吉川 浅田	64	高萩 航輔 (生駒)	85
63	紀伊 祐介 (清陵)	60	吉川 浅田	64	西川 陸大 (生駒)	85
64	小山 起矢 (西大)	櫻本 大村	60	62	大西 健太 (登美)	86
64	万代 響 (西大)	櫻本 大村	60	62	大西 慧吾 (登美)	86
65	櫻本 寛仁 (奈学)	60	吉川 浅田	63	川西 翔 (御実)	87
65	大村 泰生 (奈学)	60	吉川 浅田	63	井ノ上 豊 (御実)	87
66	吉川 真太郎 (平城)	61	吉川 浅田	61	間狩 寛生 (奈学)	88
66	浅田 輝哉 (平城)	61	吉川 浅田	61	熊谷 陸 (奈学)	88

平成30年度全国高等学校総合体育大会奈良県予選(テニス競技)

男子ダブルス( )

順位	選手名	所属	スコア	選手名	所属	スコア	
89	佃 来紀 富永 健斗	(平城)	132	高野・片岡 (平城)	86	中野・上司 (登美)	176
90	梶本 裕樹 平田 泰規	(磯城)	60	高野 片岡	64	石田 吉田	61
91	大橋 竜之祐 伯耆 達徳	(帝塚)	61	石田 吉田	60	谷口 脇	64
92	岩津 陽 徳永 達哉	(奈情)	61	野崎 佐竹	60	服部 礼 木村 健人	(西大)
93	三宅 将太郎 片山 元一	(天理)	61	稲川 米本	60	谷口 紫音 脇 大樹	(高取)
94	河端 卓己 佐々木 翔伍	(王工)	61	尾溝 芳村	63	望月 響 藏内 佑斗	(帝塚)
95	BYE BYE		60	尾溝 芳村	61	野崎 哲平 佐竹 哲哉	(奈良)
96	山川 隼人 吉谷 壮矢	(奈学)	63	稲川 米本	61	菊地 啓斗 青木 伸嘉	(生駒)
97	干場 貴斗 辰巳 飛鳥	(生駒)	63	高野 片岡	61	尾溝 裕亮 芳村 音哉	(奈情)
98	西谷 達哉 大西 庸湖	(一条)	62	高野 片岡	63	稲川 裕 米本 和樹	(平城)
99	伊藤 脩斗 井口 弦篤	(清陵)	61	高野 片岡	63	鈴木 喜道 村田 悠	(教校)
###	宮地 陽平 丸本 佳輝	(奈良)	62	高野 片岡	61	梅川 翔伍 永井 孝憲	(西京)
###	木村 秋生 角田 怜央	(高円)	64	杉田 吉本	60	日高 龍二 中西 将太	(御実)
###	梶原 光希 田中 瑠希也	(青翔)	62	西峯 稲見	76(3)	松山 雄策 武谷 信一	(天理)
###	森下 奏 和氣 尊寛	(西大)	76(13)	西峯 稲見	61	杉田 龍二 吉本 祥希	(大淀)
###	BYE BYE		62	西峯 稲見	63	西峯 颯真 稲見 遼	(生駒)
###	松本 大毅 岡橋 秀樹	(女附)	62	高野 片岡	63	BYE BYE	126
###	今井 智生 北川 裕貴	(西京)	60	高野 片岡	76(6)	豊原 佳之 北 慎之介	(女附)
###	進藤 奨悟 櫻谷 俊一郎	(奈登)	76(4)	杉本 田中	63	福山 裕翔 中尾 顕三	(一条)
###	丸山 眞平 飯田 悠貴	(東大)	60	高野 片岡	62	杉本 翔 田中 遥一	(奈登)
###	始田 絵豊 黒田 剛	(高取)	60	高野 片岡	64	中村 魁 山下 修平	(奈学)
###	木下 龍世 前田 拓也	(登美)	64	高野 片岡	62	加納 颯馬 河野 靖也	(登美)

平成30年度全国高等学校総合体育大会奈良県予選(テニス競技)  
男子ダブルス( )

### 佐藤 創太 (奈良)	鈴江 吉岡		大原 夏輝 (奈学)	155
### 荒田 耀 (奈良)			大原 大輝 (奈学)	
### 鈴江 一太 (登美)	鈴江 吉岡 63	鈴江 吉岡	増田 皿井 64	藤丸 大輔 (東大)
### 吉岡 樹希 (登美)			藤丸 勝山 雄生 (東大)	156
### 倉橋 拓也 (西大)	60	60	増田 皿井 76(4)	63
### 増田 拓記 (西大)			竹下 空良 (奈良)	157
### 中村 亮 (奈登)	笠岡 平田		増田 皿井	増田 雄樹 (奈登)
### 松本 一耕 (奈登)			皿井 元葵 (奈登)	158
### 笠岡 洋輝 (生駒)	W.O	鈴江 吉岡	増田 皿井 61	辻 脇 陽希 (生駒)
### 平田 勇斗 (生駒)			今里 泰河 (生駒)	159
### 片川 怜 (高取)	松並 宮本	60	増田 皿井 76(4)	61
### 山本 祐大 (高取)			冢瀬 光輝 (青翔)	160
### BYE	松並 宮本 75		西村 篤輝 (青翔)	
### BYE			中田 日澤 60	BYE
### 松並 宏明 (高円)	越前 川端		中田 日澤	森下 颯斗 (奈情)
### 宮本 魁 (高円)			61	辨 天祐樹 (奈情)
### 越前 龍之介 (育英)	越前 川端	61	中田 日澤 61	水口 凜 (西大)
### 川端 爽太 (育英)			61	立石 大樹 (西大)
### 鳥井 祥 (天理)	60	越前 川端	中田 日澤 62	水口 淳 (御実)
### 岸本 拓真 (天理)			62	柿坂 麻義斗 (御実)
### 牧野 至皓 (女附)	62	藤野 中村	中野 上司 63	中田 仁人 (平城)
### 赤木 優起 (女附)			63	日澤 太希 (平城)
### 中村 飛勇馬 (清陵)	松田 赤塚	64	中野 上司 60	竹谷 圭人 (高取)
### 松本 裕斗 (清陵)			60	竹谷 啓人 (高取)
### 松田 龍汰 (奈情)	松田 赤塚 61		竹谷 豆越 75	BYE
### 赤塚 秀佑 (奈情)			75	BYE
### 本間 義啓 (帝塚)	60	土居 神崎	谷口 千葉	深津 幸太郎 (帝塚)
### 宮本 悠生 (帝塚)			60	田川 宏紀 (帝塚)
### 渡邊 健人 (王工)	64	土居 神崎	谷口 千葉 76(4)	井學 克基 (女附)
### 石井 琉聖 (王工)			76(4)	山村 鉄馬 (女附)
### BYE	土居 神崎		谷口 千葉	BYE
### BYE			64	BYE
### 土居 勇太 (平城)	61	藤野 中村	中野 上司 64	谷口 喜代彦 (一条)
### 神崎 佑多 (平城)			64	千葉 翔太 (一条)
### 門野 由太郎 (磯城)	藤野 中村	62	中野 上司 61	伊藤 涼太 (清陵)
### 岩崎 史希 (磯城)			61	田口 烈風 (清陵)
### 藤野 恵太 (東大)	61		伊藤 横田 63	伊藤 勇 (西京)
### 中村 凌汰 (東大)			63	横田 圭哉 (西京)
### 大辻 康平 (一条)	大辻 森田	藤野 中村	中野 上司	松本 飯田
### 森田 蒼一郎 (一条)			61	佐野 洋一郎 (教校)
### 辻本 朱鯉 (高取)	63	阪口 西岡	中野 上司 61	武波 直輝 (教校)
### 青山 侑樹 (高取)			61	松本 智大 (王工)
### 阪口 凌啓 (奈学)	60		61	飯田 優博 (王工)
### 西岡 風人 (奈学)			60	中野 孝亮 (登美)
				上司 唱生 (登美)



平成30年度全国高等学校総合体育大会奈良県予選(テニス競技)

女子ダブルス( )

1	坂江 美空 (登美)	坂江 横井 (登美)	決勝	81	小林 今井	小林 莉奈 (登美)	29
2	平野 未菜 (帝塚)	岡本 西川 (帝塚)	60	1 坂江・横井 (登美)	63	秋月 信隆 (生駒)	30
3	岡本 佳穂 (女附)	西川 芽生 (女附)	64	坂江 横井	63	江口 るきあ (生駒)	31
4	大高 綾華 (西大)	高橋 優香 (西大)	60	82	小林 今井	秋月 里美 (清陵)	32
5	三谷 美琴 (奈良)	西野 真子 (奈良)	64	奈波 横田	61	信隆 あゆか (清陵)	33
6	BYE	BYE	75	奈波 横田	63	稲谷 瑞季 (天理)	34
7	奈波 桃加 (育英)	横田 理沙 (育英)	61	坂江 横井	63	森倉 はづき (天理)	35
8	庵崎 なつみ (平城)	増田 美紀 (平城)	60	61	梶本 津田	稲谷 佑芽 (女附)	36
9	篠原 ゆうな (生駒)	中野 由唯 (生駒)	60	庵崎 増田	63	對馬 凧紗 (女附)	37
10	岡崎 星空 (教校)	木多 優海 (教校)	63	竹村 辻本	63	梶本 芽以 (育西)	38
11	竹村 明日香 (高取)	辻本 真実 (高取)	63	濱中 奥田	60	津田 奈南帆 (育西)	39
12	南谷 百香 (大淀)	米田 真織 (大淀)	76(3)	藤田 高津	64	栗山 京 (一条)	40
13	藤田 琉歌 (奈登)	高津 菜々子 (奈登)	61	濱中 奥田	64	西田 絢菜 (一条)	41
14	濱中 舞 (一条)	奥田 さくら (一条)	61	坂江 横井	61	大島 増田	42
15	延原 令奈 (奈学)	恒吉 優里奈 (奈学)	60	延原 恒吉	61	大島 美優 (磯城)	43
16	裏西 萌々 (磯城)	亀谷 桃把 (磯城)	61	佐藤 竹村	61	増田 菜々子 (磯城)	44
17	佐藤 花音 (奈良)	竹村 祐貴子 (奈良)	61	延原 恒吉	60	山下 愛美 (西大)	45
18	河原 成香 (西大)	張 倬瑜 (西大)	60	南條 福田	61	鶴田 さくら (西大)	46
19	南條 真里弥 (生駒)	福田 愛菜 (生駒)	61	吉田 平岡	61	田村 真桜 (高取)	47
20	BYE	BYE	63	吉田 平岡	61	豊住 凧佐 (高取)	48
21	吉田 奈央 (女附)	平岡 遥奈 (女附)	62	津田 上月	61	古川 夏鈴 (平城)	49
22	西川 真央 (奈登)	土屋 莉子 (奈登)	62	62	折尾 廣瀬	真優 (平城)	50
23	BYE	BYE	63	江久保 秋月	61	折尾 華音 (育英)	51
24	江久保 梨乃 (一条)	秋月 花 (一条)	63	江久保 秋月	61	廣瀬 まり (育英)	52
25	長岡 穂香 (育西)	出口 葉奈 (育西)	61	津田 上月	61	櫻井 千尋 (平城)	53
26	岡野 紗弥香 (西京)	濱田 玲 (西京)	62	62	折尾 廣瀬	吉川 美咲 (平城)	54
27	山村 花音 (登美)	今井 未来 (登美)	62	津田 上月	61	東 奈菜 (育西)	55
28	津田 恵里 (平城)	上月 すみれ (平城)	61	61	寺村 佳葵 (奈登)	茉瑚 (育西)	56

優勝	1	坂江・横井(登美)
2位	57	中村・橋詰(育英)
3位	29	小林・今井(登美)
3位	112	藤田・田中(奈学)

平成30年度全国高等学校総合体育大会奈良県予選(テニス競技)

女子ダブルス( )

57	中村 天音 橋 詰咲	(育英) (育英)	中村 橋詰		山根 寺井	山根 未来 寺井 亜夕奈	(清陵) (清陵)	85	
58	西田 遥香 長浜 智子	(女附) (女附)	西田 長浜	60	60	梶原 涼香 松本 真菜子	(奈良) (奈良)	86	
59	坂本 万奈 松田 靖代	(教校) (教校)	75	中村 橋詰	中村 橋詰	63	中西 皐友 辰巳 玲菜	(磯城) (磯城)	87
60	白石 純子 山本 菜々海	(青翔) (青翔)	森脇 藤岡	61	86	61	松本 彩也香 松田 薫里	(生駒) (生駒)	88
61	森脇 桃子 藤岡 彩音	(育西) (育西)	60	森脇 藤岡		62	松本 望花 松田 樹	(高円) (高円)	89
62	BYE BYE		75			64	河原 瑞穂 平田 桃花	(女附) (女附)	91
63	中村 彩音 田中 初奈	(平城) (平城)		中村 橋詰	森田中	62	有元 優果 藤川 由羽	(西京) (西京)	92
64	平山 琴菜 牧村 悠花	(高取) (高取)		60		有元 藤川	BYE BYE		93
65	BYE BYE			濱田 大西		75	中村 智晶 小野 由依	(西大) (西大)	94
66	松原 百花 島本 つぐみ	(登美) (登美)	60	濱田 大西		61	W.O		95
67	濱田 実沙 大西 ころ	(一条) (一条)	63	植田 山田		61	山本 朱莉 北橋 美奈	(育英) (育英)	96
68	鈴木 仁日那 栗田 万琴	(帝塚) (帝塚)	62	植田 山田		61	山本 多恵 北橋 優月	(育西) (育西)	97
69	門野 優羽 大山 文子	(生駒) (生駒)	61	中村 橋詰	藤田中	64	森 あゆみ 田中 恭加	(平城) (平城)	98
70	植田 陽南 山田 夏葵	(奈学) (奈学)	61	60	61	岡田 実麗 目方 花奈	(帝塚) (帝塚)	99	
71	雲雀 七菜 中川 美穂	(平城) (平城)		雲雀 中川		61	清原 莉沙 坂本 有彩	(西大) (西大)	100
72	松本 奈々 濱井 聡音	(高円) (高円)	61	山本 山口		60	清原 和乃子 坂本 あすか	(西京) (西京)	101
73	山本 裕加 山口 由華子	(一条) (一条)	61	雲雀 中川		63	山下 若菜 奥野 紗那	(平城) (平城)	102
74	河村 優花 芝田 美梨	(天理) (天理)	60	河村 芝田		64	東村 美咲 原田 真奈	(育西) (育西)	103
75	川野 みなみ 上西 美穂	(高取) (高取)	75	河村 芝田		62	田中 薫 安若 奈々恵	(女附) (女附)	104
76	BYE BYE		62			W.O	中村 遥瞳 藤井 瞳	(奈登) (奈登)	105
77	北岡 一華 安田 恵利	(育英) (育英)		青木 杉本	藤田中	61	中野 香奈 網尾 寛菜	(高取) (高取)	106
78	濱美 咲 吉田 妃那	(奈登) (奈登)		63		60	玉置 菜奈 向井 歩那	(一条) (一条)	108
79	BYE BYE			大川 馬道		W.O	玉置 なつ 向井 優紀	(奈良) (奈良)	109
80	新居 陽奈 麓 裕里奈	(生駒) (生駒)	64	大川 馬道		62	中林 七海 荒木 上 ころ	(生駒) (生駒)	110
81	大川 寧々 馬道 萌絵	(登美) (登美)	75	青木 杉本		62	中林 志歩 荒木 麻莉	(教校) (教校)	111
82	丹羽 優理乃 吉田 璃菜	(西大) (西大)	60	中嶋 小濱		60	藤田 結衣 田中 亜依	(奈学) (奈学)	112
83	中嶋 梨香子 小濱 佳子	(帝塚) (帝塚)	60	青木 杉本					
84	青木 友里子 杉本 亜矢	(育西) (育西)	60						

平成30年全国高等学校総合体育大会奈良県予選(テニス競技)

男子シングルス(予選)

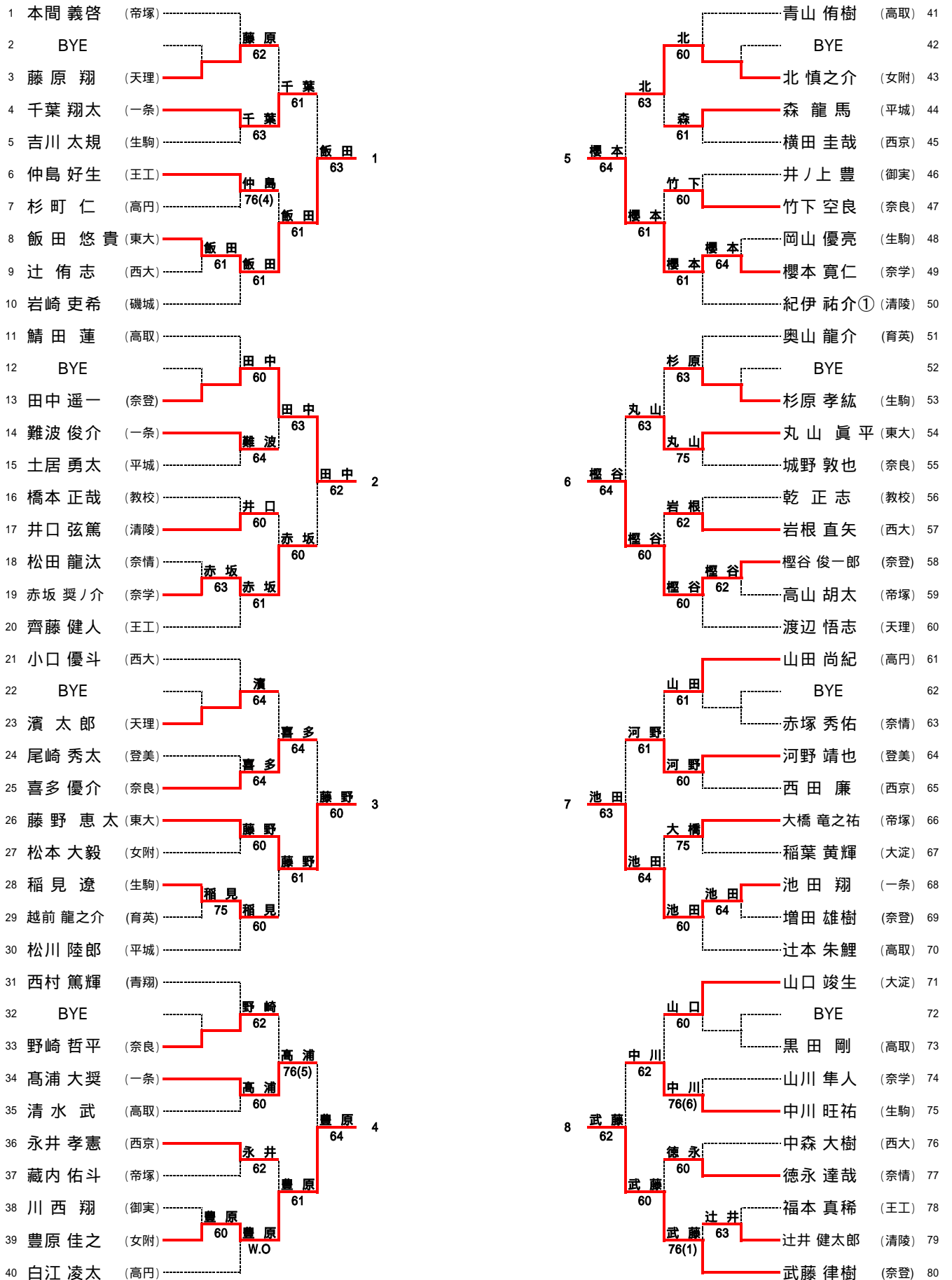

平成30年全国高等学校総合体育大会奈良県予選(テニス競技)

男子シングルス(予選)

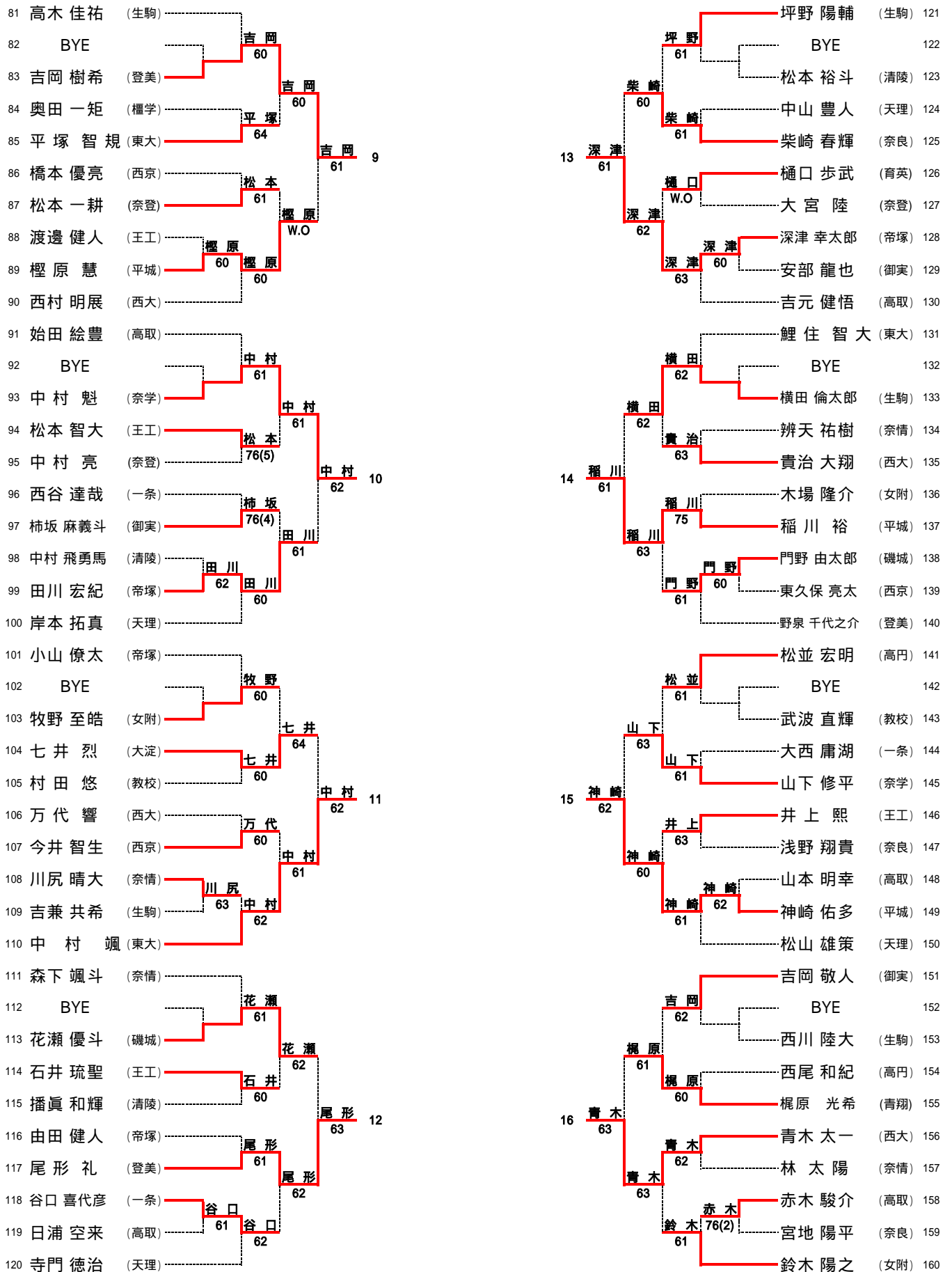

平成30年全国高等学校総合体育大会奈良県予選(テニス競技)

男子シングルス(予選)

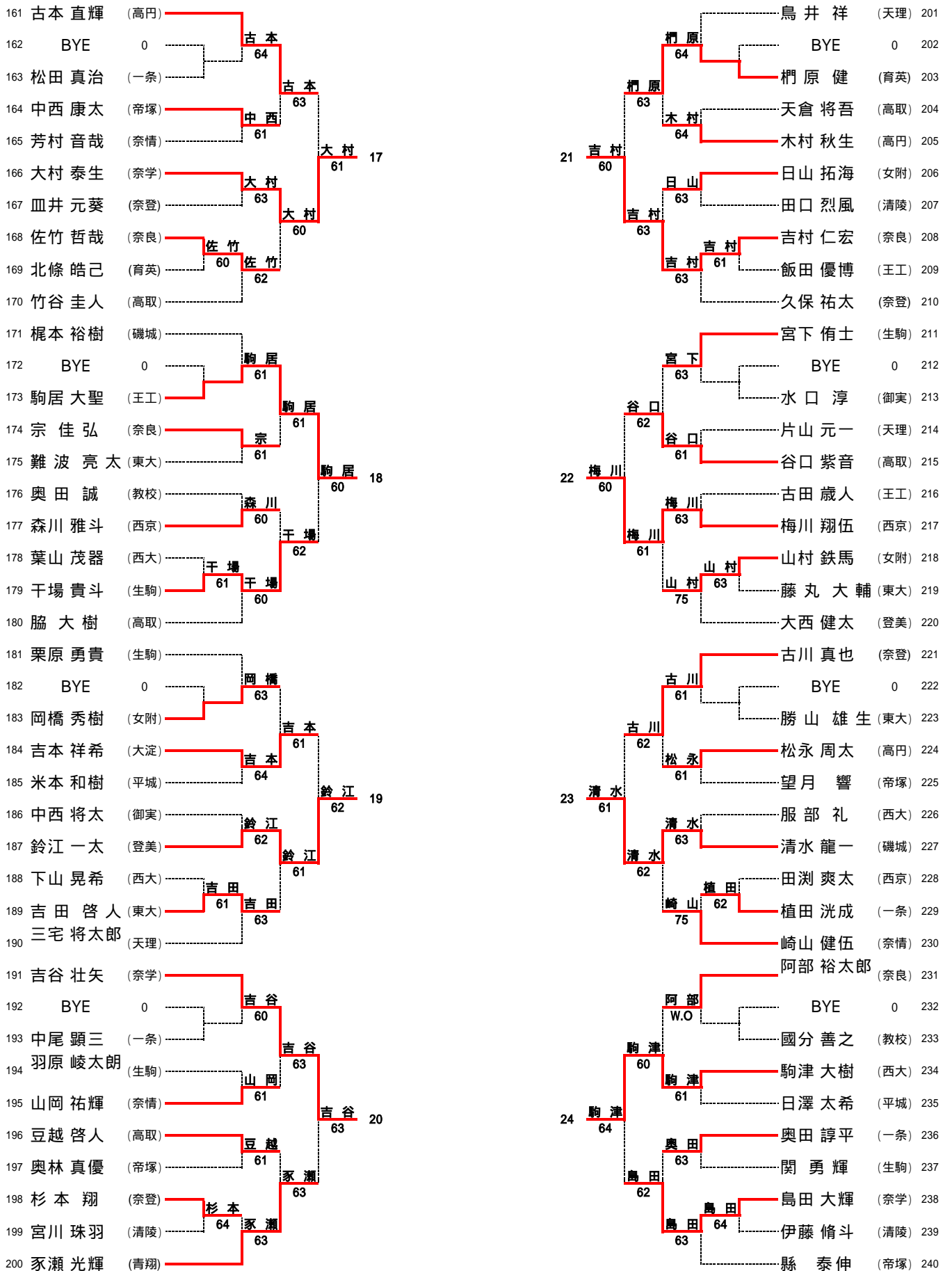

平成30年全国高等学校総合体育大会奈良県予選(テニス競技)

男子シングルス(予選)

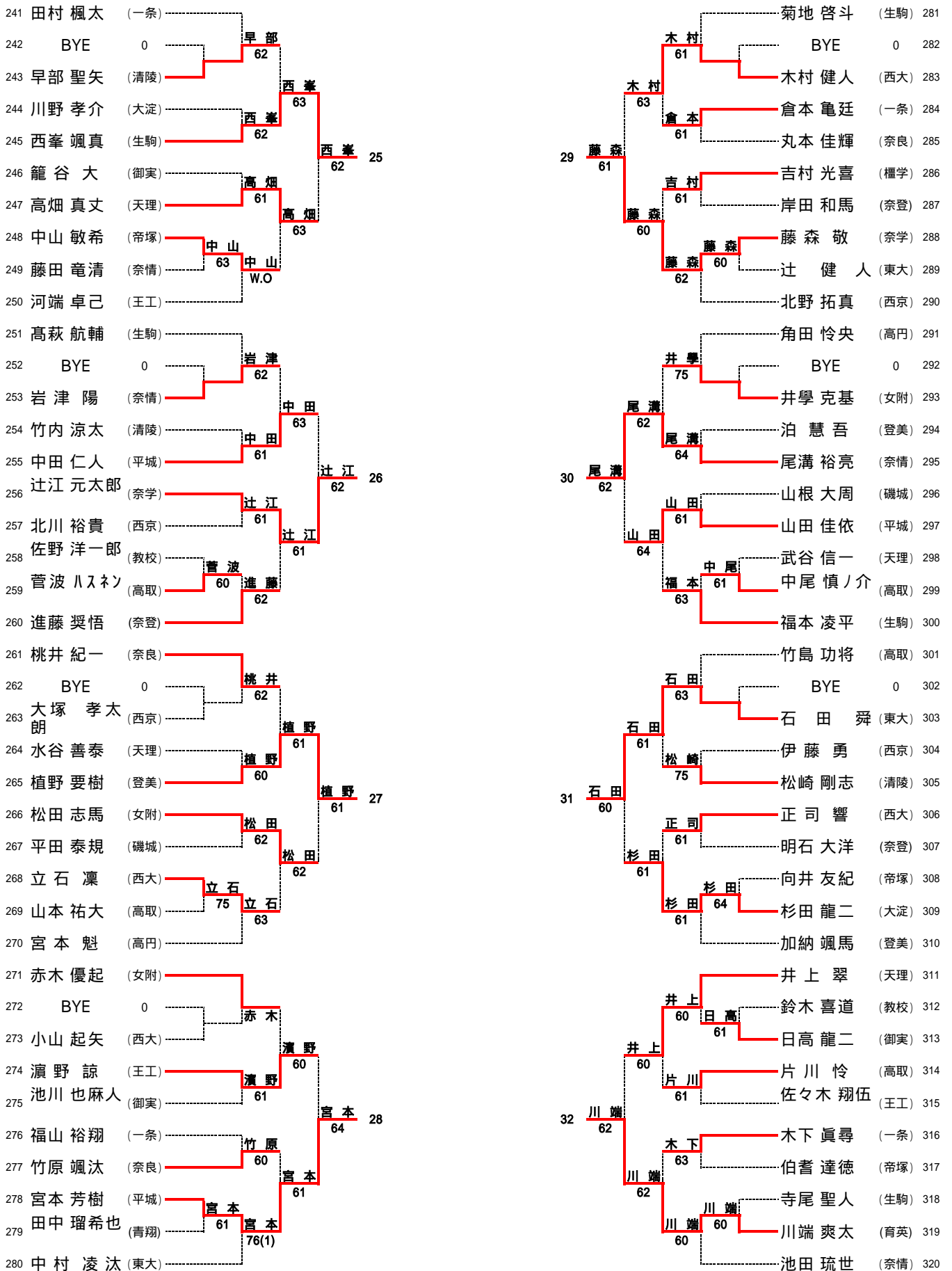

平成30年度全国高等学校総合体育大会奈良県予選(テニス競技)

女子シングルス予選( )

1	庵崎 なつみ	(平城)	庵崎	60	東 奈 菜	(育西)	53				
2	BYE				清原	BYE	54				
3	大 山 文 子	(生駒)	長田	64	植田	清原 和乃子	(西京)	55			
4	亀田 菜奈葉	(一条)	増田	W.O	76(6)	植田	大川 寧々	(登美)	56		
5	増田 菜々子	(磯城)	長田	63	植田	62	植田 陽南	(奈学)	57		
6	長田 珠果	(高取)	長田	60	1	植田	62	對馬 凧紗	(女附)	58	
7	坂本 万奈	(教校)	坂本	60	5	吉川	62	岡野 亜美	(生駒)	59	
8	高橋 優香	(西大)	坂本	64		信隆	62	BYE	60		
9	三谷 美琴	(奈良)	安田	62		信隆	63	岩崎 夏鈴	(奈良)	61	
10	安田 恵利	(育英)	原田	75		吉川	63	信隆 あゆか	(清陵)	62	
11	長浜 智子	(女附)	原田	62		吉川	62	吉川 美咲	(平城)	63	
12	原田 真奈	(育西)	原田	60		吉川	61	西田 絢菜	(一条)	64	
13	吉本 にじか	(大淀)						上西 美穂	(高取)	65	
14	佐藤 葵	(奈登)	佐藤	61				辻本 真実	(高取)	66	
15	BYE							BYE	67		
16	中原 瑞季	(天理)	佐藤	62		辻本	63	田中 伶奈	(生駒)	68	
17	永野 茉侑	(帝塚)	松本	61		吉岡	62	北山 成美	(天理)	69	
18	松本 真菜子	(奈良)	大西	63		吉岡	61	吉岡 朱莉	(育英)	70	
19	大西 こころ	(一条)	辻井	76(6)	2	6	濱田	76(4)	西田 遥香	(女附)	71
20	林 薫里	(生駒)	大高	W.O				寺村 佳	(奈登)	72	
21	大高 綾華	(西大)	辻井	61				BYE	73		
22	松田 樹	(高円)	辻井	60		濱田	62	濱田 実沙	(一条)	74	
23	辻井 響	(女附)	辻井	61		濱田	62	濱田 玲	(西京)	75	
24	馬道 萌絵	(登美)	中川	60		濱田	63	出口 葉奈	(育西)	76	
25	中川 美穂	(平城)	中川	61		田中	63	目方 花奈	(帝塚)	77	
26	田村 真桜	(高取)				田中	61	田中 初奈	(平城)	78	
27	上田 優希菜	(御実)	平田	60				田中 薫	(女附)	79	
28	BYE							BYE	80		
29	平田 桃花	(女附)	雲雀	75		忌部	64	忌部 ヒカル	(教校)	81	
30	藤井 瞳	(奈登)	奥田	W.O		橋詰	61	平山 琴菜	(高取)	82	
31	奥田 さくら	(一条)	雲雀	62		橋詰	60	橋詰 咲笑	(育英)	83	
32	雲雀 七菜	(平城)	雲雀	64	3	7	橋詰	62	中村 遥	(奈登)	84
33	横田 理沙	(育英)	寺井	60				櫻井 千尋	(平城)	85	
34	寺井 亜夕奈	(清陵)	寺井	60				BYE	86		
35	長岡 穂香	(育西)	長岡	62		櫻井	62	山口 りきあ	(生駒)	87	
36	榎本 美咲	(奈良)	大島	64		山口	64	山口 由華子	(一条)	88	
37	新居 陽奈	(生駒)	新居	62		櫻井	61	白石 純子	(青翔)	89	
38	高野 早希	(帝塚)	大島	63		向井	60	向井 優紀	(奈良)	90	
39	大島 美優	(磯城)				向井	60	亀谷 桃把	(磯城)	91	
40	藤川 由羽	(西京)	藤川	62				中村 仁美	(奈登)	92	
41	BYE							BYE	93		
42	奈波 桃加	(育英)	山田	64		南條	W.O	南條 真里弥	(生駒)	94	
43	山田 夏葵	(奈学)	山田	61		津田	61	津田 恵里	(平城)	95	
44	井上 こころ	(生駒)	山田	64		津田	60	津田 62	今西 葵海	(高取)	96
45	奥村 志織	(高円)	藤田	61	4	8	室	64	濱井 聡音	(高円)	97
46	森脇 桃子	(育西)	藤田	76(6)				中川 智晶	(西大)	98	
47	河村 優花	(天理)	藤田	63				BYE	99		
48	稲谷 佑芽	(女附)	藤田	75		梶原	60	梶原 涼香	(奈良)	100	
49	藤田 琉歌	(奈登)	藤田	60		梶原	62	倭 友 希	(帝塚)	101	
50	倉垣 唯	(登美)	湊	62		室	63	松田 靖代	(教校)	102	
51	湊 真優	(平城)	湊	60		室	64	北橋 優月	(育西)	103	
52	竹村 明日香	(高取)						北橋 62	室 陽奈子	(女附)	104

平成30年度全国高等学校総合体育大会奈良県予選(テニス競技)

女子シングルス予選( )

