

令和6年度 全国高等学校総合体育大会奈良県予選(テニスの部)

男子ダブルス(1/2)

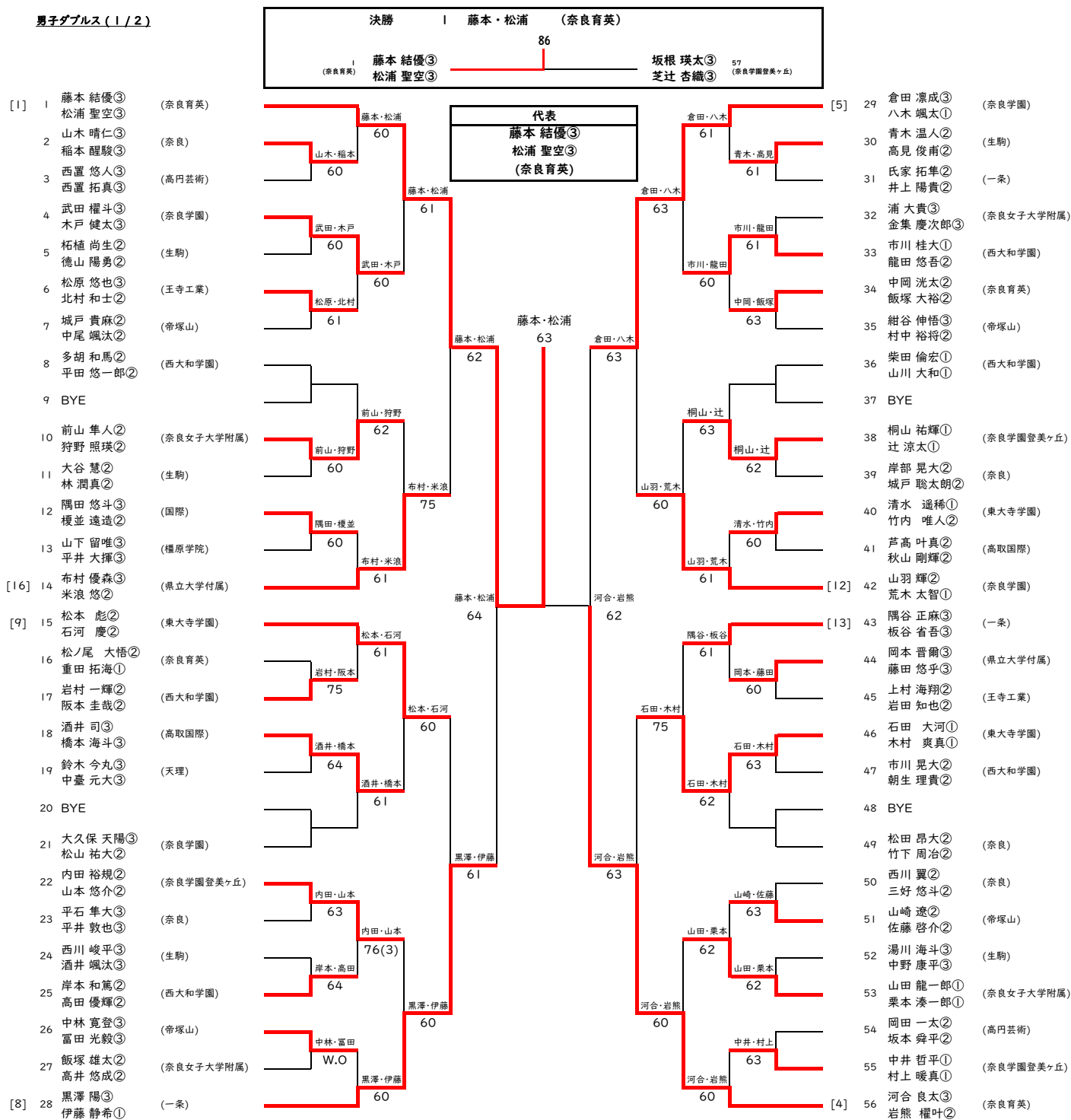

男子ダブルス (2 / 2)

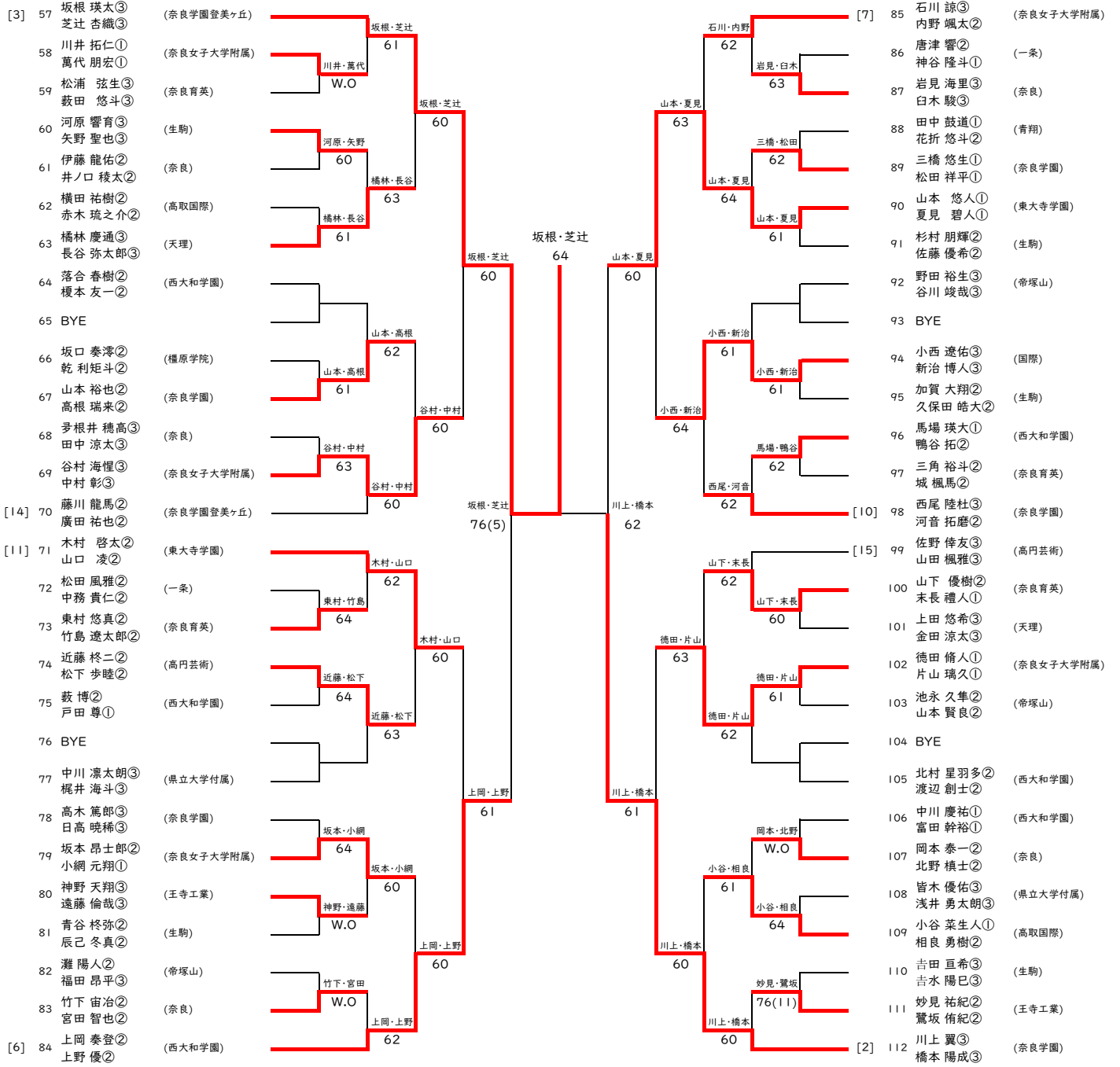

令和6年度 全国高等学校総合体育大会奈良県予選(テニスの部)

男子シングルス 本戦

第1代表	藤本 結優③	(奈良育英)
第2代表	三谷 海人③	(奈良育英)

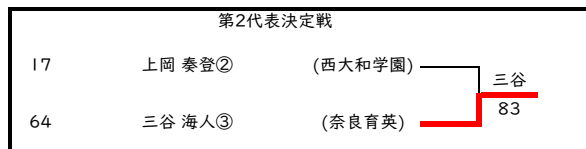
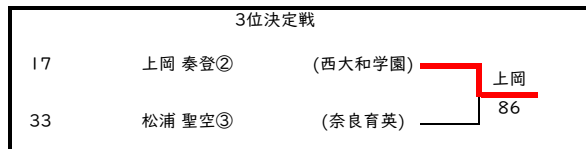
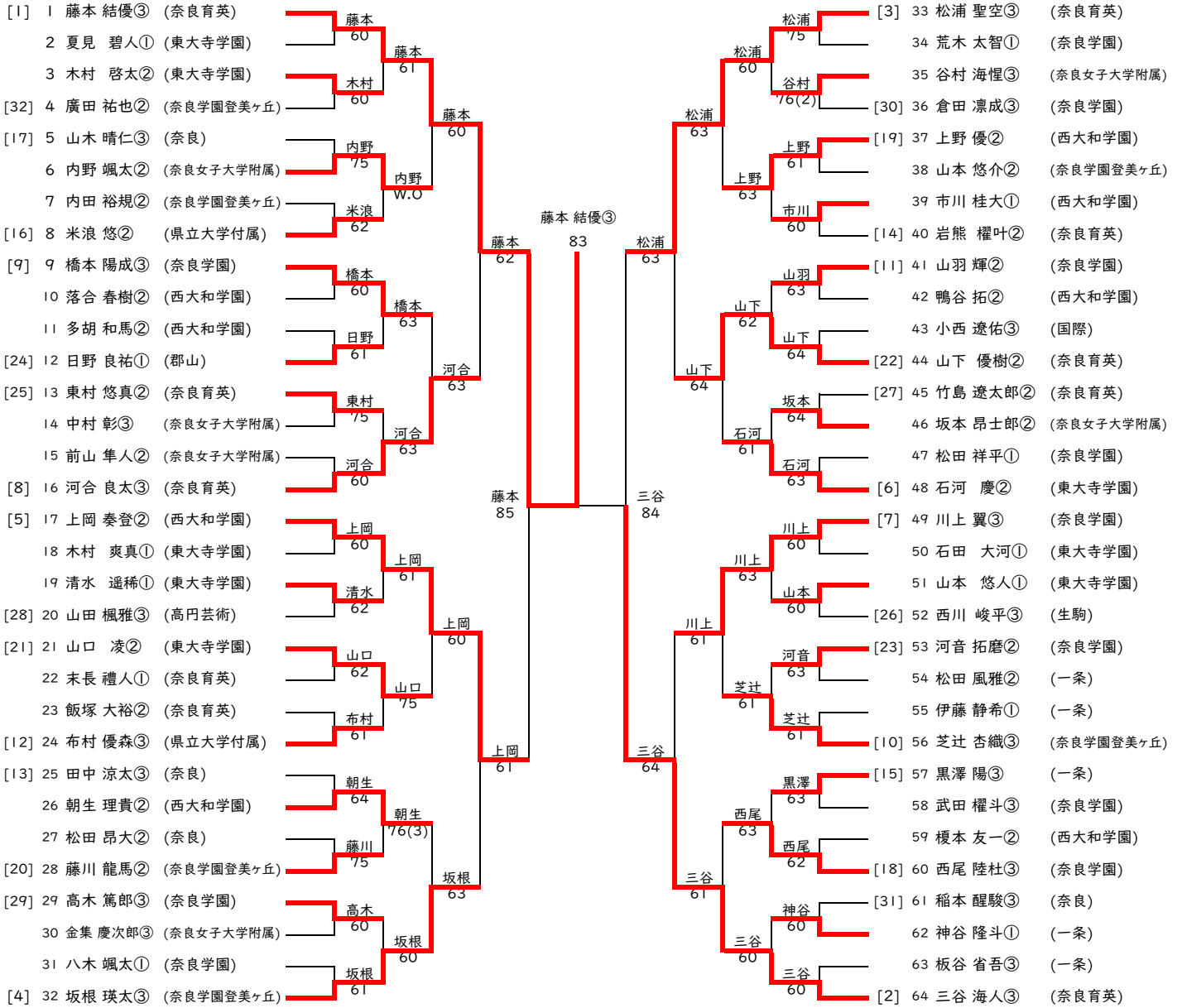

令和6年度 全国高等学校総合体育大会奈良県予選(テニスの部)

男子シングルス 予選(1/4)

1 朝生 理貴② (西大和学園)	朝生 60	朝生 62	松田 60	松田 W.O	29 平井 大揮③ (檀原学院)
2 西川 翼② (奈良)					30 佐野 倅友③ (高円芸術)
3 中尾 莉久③ (天理)	61		松田 60	中川 W.O	31 松田 祥平① (奈良学園)
4 中林 寛登③ (帝塚山)	高見 63		岸部 62		32 中川 凜太郎③ (県立大学付属)
5 高見 俊甫② (生駒)	高見 60				33 松浦 弦生③ (奈良育英)
6 妙見 祐紀② (王寺工業)	妙見 63				34 BYE
7 新岡 空② (西和清陵)					35 岸部 晃大② (奈良)
8 中井 哲平① (奈良学園登美ヶ丘)	中井 64		高田 64		36 高田 優輝② (西大和学園)
9 BYE					37 BYE
10 高井 悠成② (奈良女子大学附属)	佐藤 75	伊藤 60	清水 64	杉村 63	38 中務 貴仁② (一条)
11 佐藤 優希② (生駒)			清水 62		39 杉村 朋輝② (生駒)
12 伊藤 静希① (一条)	伊藤 60		清水 60		40 長谷 弥太郎③ (天理)
13 大久保 天陽③ (奈良学園)	伊藤 60				41 清水 遙稀① (東大寺学園)
14 山川 大和① (西大和学園)					42 神田 将志① (奈良女子大学附属)
15 榎本 友一② (西大和学園)	榎本 60	榎本 63	小西 61	小西 63	43 高根 瑞来② (奈良学園)
16 中島 千博① (奈良女子大学附属)	中島 63		小西 61	戸田 62	44 小西 遼佑③ (国際)
17 芦高 叶真② (高取国際)			戸田 62		45 桐山 祐輝① (奈良学園登美ヶ丘)
18 岡田 晃典③ (磯城野)	岡田 64				46 加賀 大翔② (生駒)
19 岡田 一太② (高円芸術)	岡田 60				47 戸田 尊① (西大和学園)
20 BYE					48 BYE
21 吉水 陽巳③ (生駒)					49 小谷 菜生人① (高取国際)
22 石川 諒③ (奈良女子大学附属)	石川 60	山本 61	中村 60	富田 60	50 中村 彰③ (奈良女子大学附属)
23 BYE	平井 62		中村 60		51 BYE
24 平井 敦也③ (奈良)			白木 62		52 加藤 知② (青翔)
25 池永 久隼② (帝塚山)	山本 60		松原 76(6)		53 富田 光毅③ (帝塚山)
26 岡本 晋爾③ (県立大学付属)	山本 60				54 白木 駿③ (奈良)
27 山本 悠人① (東大寺学園)	山本 60				55 北村 星羽多② (西大和学園)
28 松ノ尾 大悟② (奈良育英)					56 松原 悠也③ (王寺工業)

男子シングルス 予選 (2 / 4)

57 多根井 穂高③ (奈良)									85 小網 元翔① (奈良女子大学附属)
58 平田 悠一郎② (西大和学園)									86 野田 裕生③ (帝塚山)
59 荒木 太智① (奈良学園)									87 矢野 聖也③ (生駒)
60 林 潤真② (生駒)									88 北村 和士② (王寺工業)
61 辻 涼太① (奈良学園登美ヶ丘)									89 鈴木 今丸③ (天理)
62 BYE									90 BYE
63 金田 涼太③ (天理)									91 八木 颯太① (奈良学園)
64 城 楓馬② (奈良育英)									92 阪本 圭哉② (西大和学園)
65 BYE									93 BYE
66 遠藤 倫哉③ (王寺工業)									94 井上 湊玖② (高円芸術)
67 福田 昂平③ (帝塚山)									95 梶井 海斗③ (県立大学付属)
68 藪 博② (西大和学園)									96 竹下 周治② (奈良)
69 田中 鼓道② (青翔)									97 木村 啓太② (東大寺学園)
70 内野 颯太② (奈良女子大学附属)									98 須藤 宏太② (生駒)
71 藤久保 歩夢③ (奈良育英)									99 新治 博人③ (国際)
72 菊池 志道③ (西和清陵)									100 金集 慶次郎③ (奈良女子大学附属)
73 坂口 奏濤② (橿原学院)									101 相良 勇樹② (高取国際)
74 木村 爽真① (東大寺学園)									102 馬場 瑛大① (西大和学園)
75 青木 温人② (生駒)									103 重田 拓海① (奈良育英)
76 BYE									104 BYE
77 市川 晃大② (西大和学園)									105 伊藤 龍佑② (奈良)
78 板谷 省吾③ (一条)									106 井上 陽貴② (一条)
79 BYE									107 BYE
80 秋山 剛輝② (高取国際)									108 大谷 慧② (生駒)
81 栗本 湊一郎① (奈良女子大学附属)									109 内田 裕規② (奈良学園登美ヶ丘)
82 吉田 亘希③ (生駒)									110 奥田 崇皓③ (奈良女子大学附属)
83 岡本 泰一② (奈良)									111 中川 慶祐① (西大和学園)
84 近藤 柊二② (高円芸術)									112 日高 暁稀③ (奈良学園)

男子シングルス 予選 (3 / 4)

113 前山 隼人②	(奈良女子大学附属)			141 渡辺 創士②	(西大和学園)
114 神野 天翔③	(王寺工業)			142 三橋 悠生①	(奈良学園)
115 竹下 宙治②	(奈良)			143 松下 歩睦②	(高円芸術)
116 秋元 直祐③	(天理)			144 河原 響育③	(生駒)
117 松本 彪②	(東大寺学園)			145 宮田 智也②	(奈良)
118 BYE				146 BYE	
119 紺谷 伸悟③	(帝塚山)			147 松田 風雅②	(一条)
120 多胡 和馬②	(西大和学園)			148 辰己 冬真②	(生駒)
121 BYE				149 BYE	
122 氏家 拓隼②	(一条)			150 前田 悠希②	(奈良学園登美ヶ丘)
123 山下 留唯③	(檀原学院)			151 石田 大河①	(東大寺学園)
124 松山 祐大②	(奈良学園)			152 狩野 照瑛②	(奈良女子大学附属)
125 谷口 蓮②	(青翔)			153 藪田 悠斗③	(奈良育英)
126 安村 翔吾②	(生駒)			154 鷺坂 侑紀②	(王寺工業)
127 城戸 聡太郎②	(奈良)			155 青山 遥希③	(西和清陵)
128 市川 桂大①	(西大和学園)			156 武田 權斗③	(奈良学園)
129 萬代 朋宏①	(奈良女子大学附属)	157 横田 祐樹②	(高取国際)		
130 山崎 遼②	(帝塚山)	158 大塚 匠真②	(生駒)		
131 西置 拓真③	(高円芸術)	159 岩村 一輝②	(西大和学園)		
132 BYE		160 BYE			
133 青谷 柊弥②	(生駒)	161 中臺 元大③	(天理)		
134 浅井 勇太郎③	(県立大学付属)	162 中岡 洸太②	(奈良育英)		
135 BYE		163 BYE			
136 中野 康平③	(生駒)	164 片山 璃久①	(奈良女子大学附属)		
137 隅田 悠斗③	(国際)	165 柴田 倫宏①	(西大和学園)		
138 酒井 司③	(高取国際)	166 藤田 悠乎③	(県立大学付属)		
139 飯塚 雄太②	(奈良女子大学附属)	167 中村 孔紀③	(帝塚山)		
140 末長 禮人①	(奈良育英)	168 松田 昂大②	(奈良)		

男子シングルス 予選 (4 / 4)

169 鴨谷 拓②	(西大和学園)			197 木戸 健太③	(奈良学園)
170 徳田 脩人①	(奈良女子大学附属)			198 岩見 海里③	(奈良)
171 榎並 遠造②	(国際)			199 神谷 隆斗①	(一条)
172 山本 裕也②	(奈良学園)			200 山田 龍一郎①	(奈良女子大学附属)
173 唐津 響②	(一条)			201 赤木 琉之介②	(高取国際)
174 BYE				202 BYE	
175 柘植 尚生②	(生駒)			203 徳山 陽勇②	(生駒)
176 久保田 皓大②	(生駒)			204 坂本 昂士郎②	(奈良女子大学附属)
177 BYE				205 BYE	
178 平石 隼大③	(奈良)			206 岸本 和篤②	(西大和学園)
179 滝元 優真③	(県立大学付属)			207 上田 悠希③	(天理)
180 上村 海翔②	(王寺工業)			208 三角 裕斗②	(奈良育英)
181 西置 悠人③	(高円芸術)			209 辻浦 青葉①	(東大寺学園)
182 飯塚 大裕②	(奈良育英)			210 乾 利矩斗②	(檀原学院)
183 三好 悠斗②	(奈良)			211 夏見 碧人①	(東大寺学園)
184 花折 悠斗①	(青翔)			212 富田 幹裕①	(西大和学園)
185 谷川 竣哉③	(帝塚山)			213 湯川 海斗③	(生駒)
186 橋本 海斗③	(高取国際)			214 隅谷 正麻③	(一条)
187 竹内 唯人②	(東大寺学園)			215 北野 槇士②	(奈良)
188 BYE		216 BYE			
189 落合 春樹②	(西大和学園)	217 村上 暖真①	(奈良学園登美ヶ丘)		
190 酒井 颯汰③	(生駒)	218 中道 玲汰③	(帝塚山)		
191 BYE		219 中原 凜多朗③	(天理)		
192 橘林 慶通③	(天理)	220 塩見 達哉①	(奈良学園)		
193 山本 悠介②	(奈良学園登美ヶ丘)	221 龍田 悠吾②	(西大和学園)		
194 垣平 尚紀②	(西大和学園)	222 皆木 優佑③	(県立大学付属)		
195 井ノ口 稜太②	(奈良)	223 坂本 舜平②	(高円芸術)		
196 浦 大貴③	(奈良女子大学附属)	224 谷村 海悺③	(奈良女子大学附属)		

令和6年度 全国高等学校総合体育大会奈良県予選(テニスの部)

女子ダブルス

代表	井村 りこ② 吉野 寿桃①	(奈良育英)
----	------------------	--------

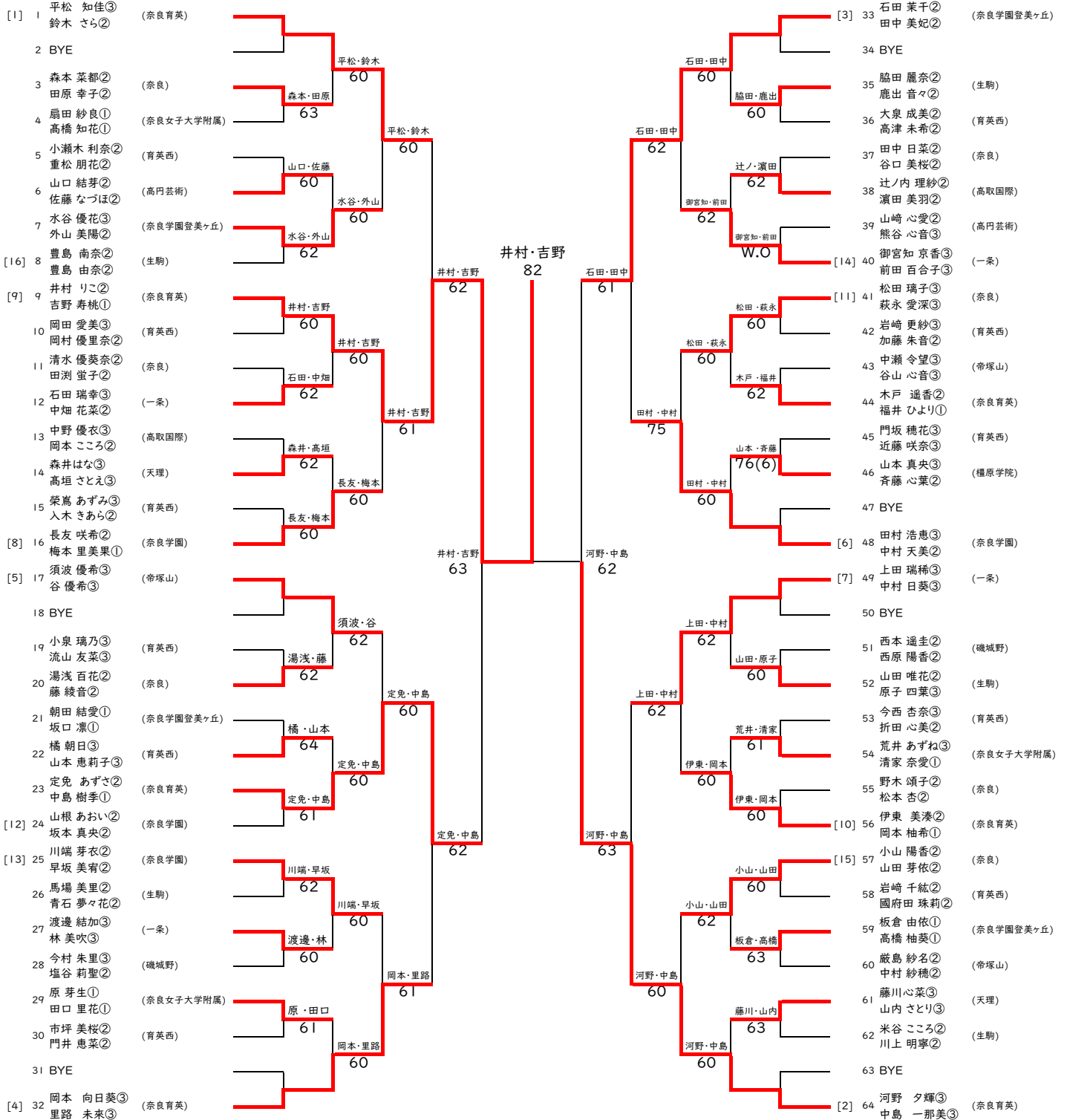

令和6年度 全国高等学校総合体育大会奈良県予選(テニスの部)

女子シングルス 本戦

第1代表	吉野 寿桃①	(奈良育英)
第2代表	鈴木 さら②	(奈良育英)

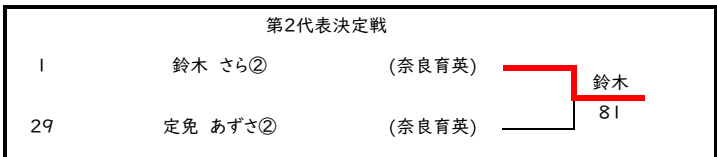
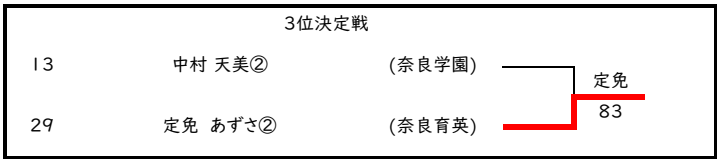
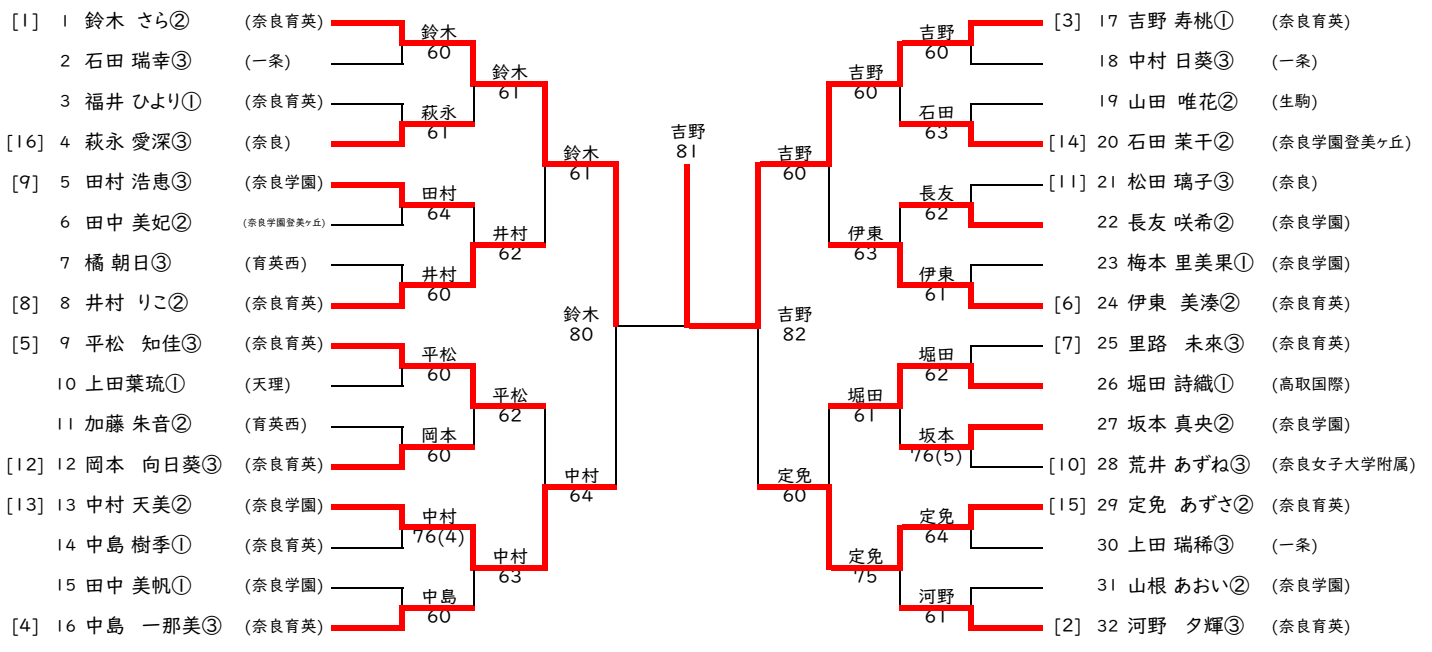

令和6年度 全国高等学校総合体育大会奈良県予選(テニスの部)

女子シングルス予選 (1/2)

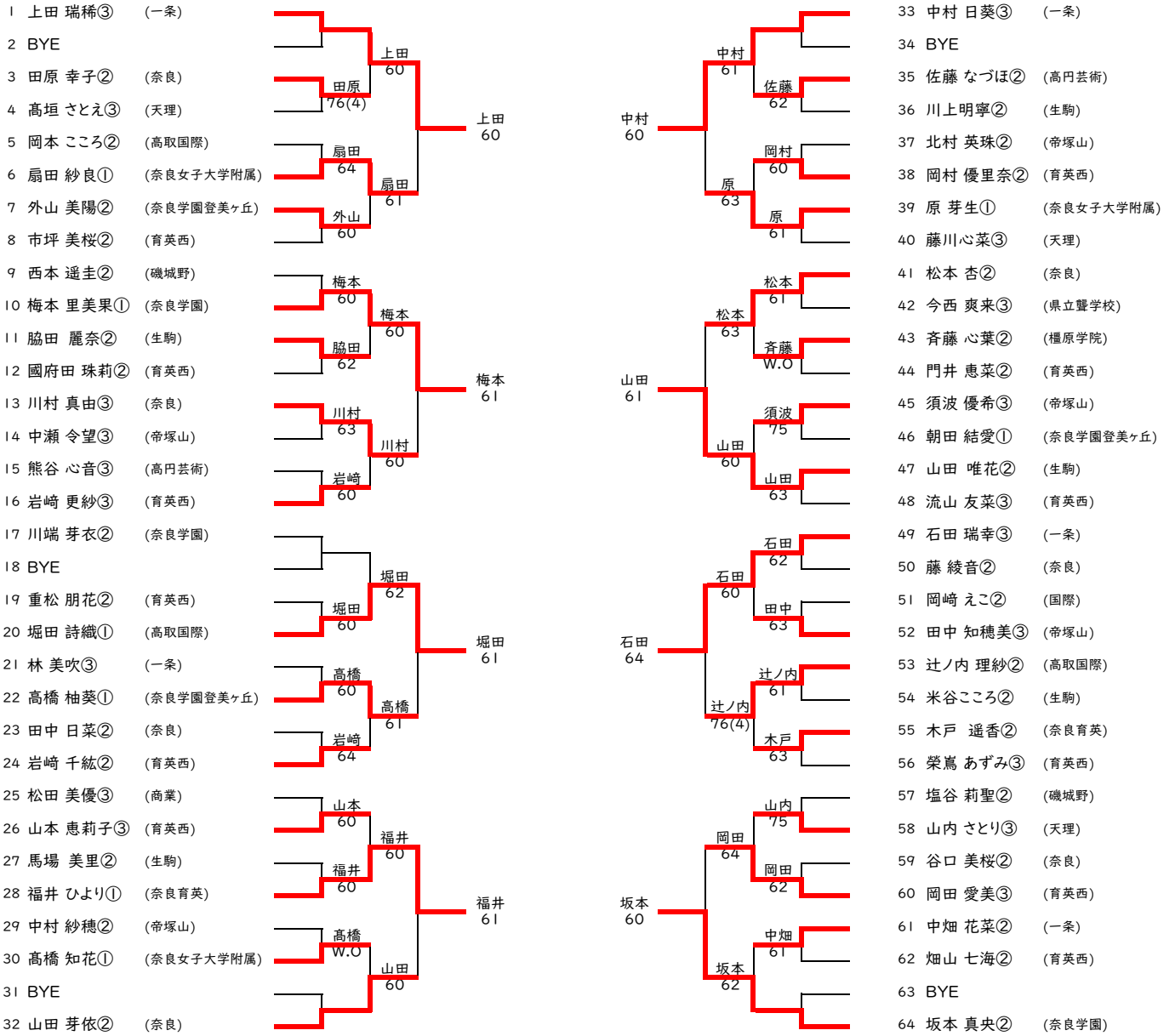

女子シングルス予選 (2 / 2)

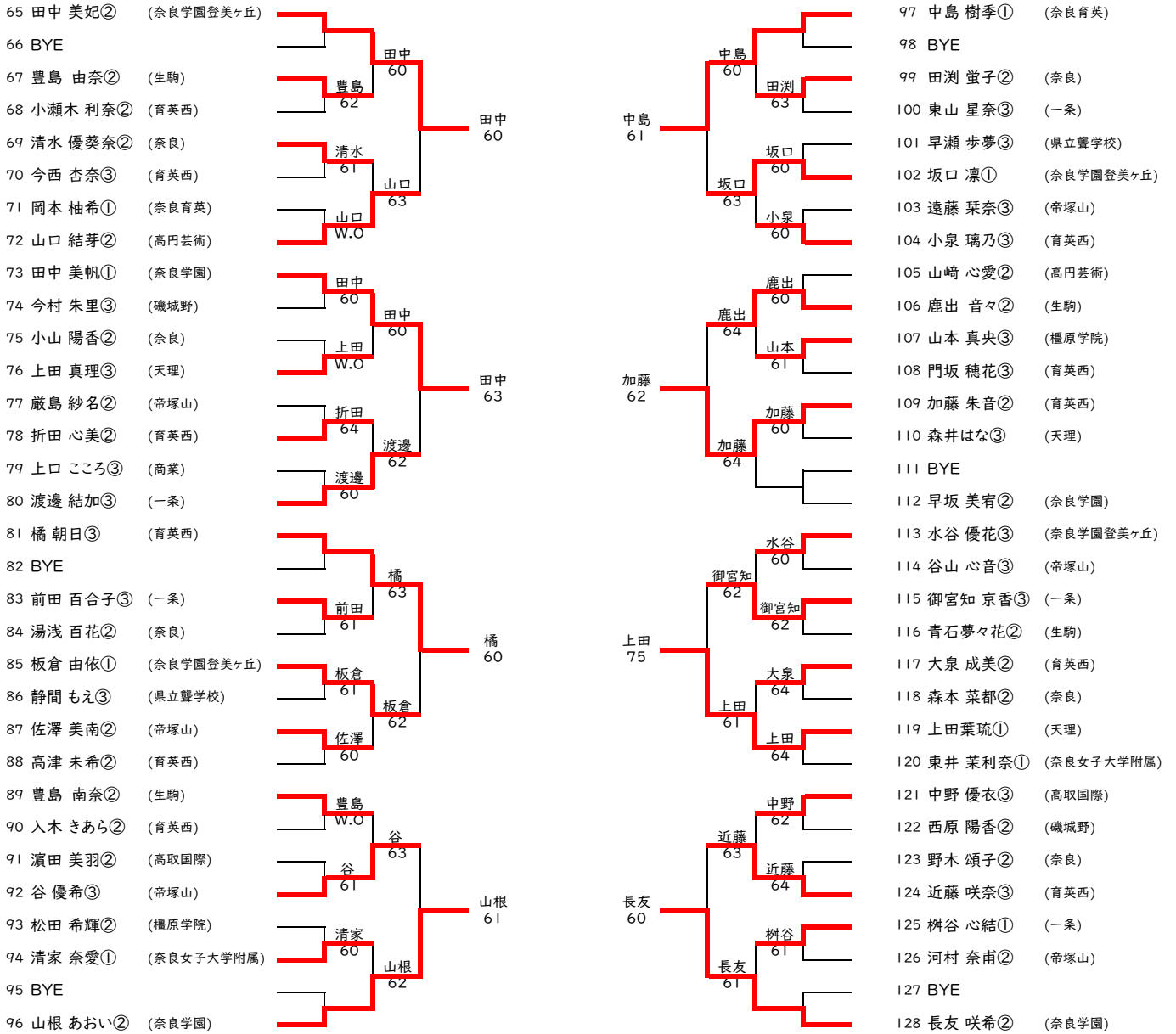

令和6年度 全国高等学校総合体育大会奈良県予選(テニスの部)

男子団体戦

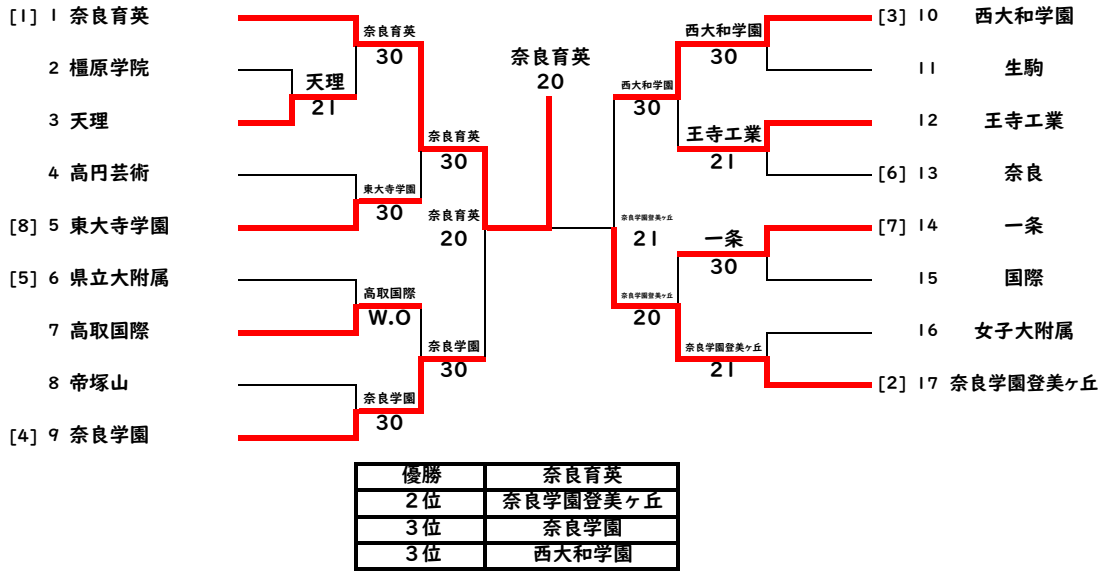

SFR1	I	奈良育英	20	奈良学園	9
D		松浦 聖空③	63	西尾 陸杜③	
		河合 良太③		河音 拓磨②	
S1		藤本 結優③	63	川上 翼③	
S2		三谷 海人③	33打切	橋本 陽成③	

F	I	奈良育英	20	奈良学園登美ヶ丘	17
D		松浦 聖空③	62	藤川 龍馬②	
		河合 良太③		廣田 祐也②	
S1		藤本 結優③	53打切	坂根 瑛太③	
S2		三谷 海人③	62	芝辻 杏織③	

SF2	I0	西大和学園	12	奈良学園登美ヶ丘	17
D		上野 優②	75	藤川 龍馬②	
		市川 晃大②		廣田 祐也②	
S1		上岡 奏登②	57	坂根 瑛太③	
S2		朝生 理貴②	16	芝辻 杏織③	

女子団体戦

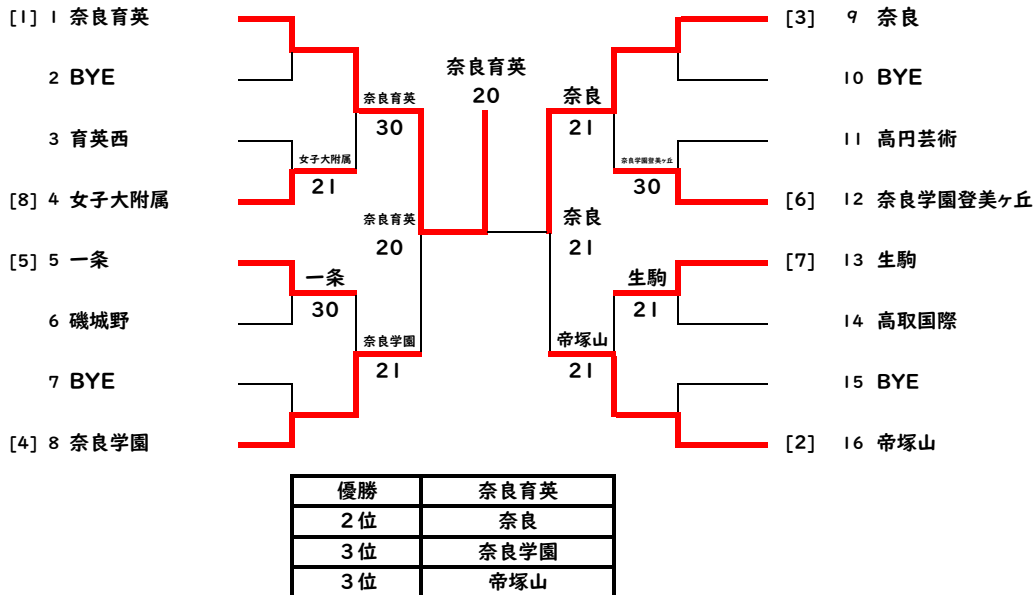

SFR1	I	奈良育英	20	奈良学園	4
D		河野 夕輝③	32打切	中村 天美②	
		平松 知佳③		長友 咲希②	
S1		鈴木 さら②	62	田村 浩恵③	
S2		吉野 寿桃①	62	山根 あおい②	

F	I	奈良育英	20	奈良	9
D		河野 夕輝③	52打切	山田 芽依②	
		中島 一那美③		川村 真由③	
S1		鈴木 さら②	61	松田 瑠子③	
S2		吉野 寿桃①	60	萩永 愛深③	

SF2	9	奈良	21	帝塚山	16
D		山田 芽依②	60	谷 優希③	
		川村 真由③		中瀬 令望③	
S1		松田 瑠子③	26	岡田 凜③	
S2		萩永 愛深③	61	須波 優希③	